

产品描述

热保护型压敏电阻-熔断合金型 Thermal Fuse & MOV (TFMOV) 是一种带热保护的压敏电阻。该产品具有压敏电阻 (MOV) 的所有特性，同时还带有热保护的功能。MOV 存在因为长期工作自然劣化、或异常的浪涌导致的劣化两种情况的劣化。当浪涌来临时，劣化后的 MOV 漏电流持续增大，会导致 MOV 表面温度持续升高，并有着火可能。这时 TFMOV 中的温度保险丝 (易熔合金) 感温到这个异常温度而动作 (熔断)，将 MOV 从主回路中脱离从而保护整个电路，以及 MOV 本身不会持续发热，着火的现象。

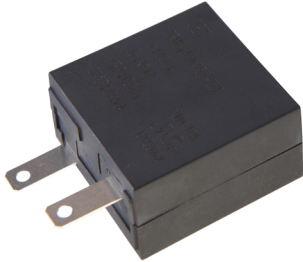

热保护型压敏电阻-熔断合金型 (TFMOV) 广泛应用于新能源设备、通信设备的过电压保护。对异常电压的吸收，雷击浪涌的吸收等发挥着很大的作用。

赛尔特公司 (SETsafe | SETfuse) 的热保护型压敏电阻-熔断合金型 TFMOV40K 系列主要由压敏电阻 (MOV)、温度保险丝 (易熔合金) (ATCO)、阻燃壳体及金属构件 (引脚)、灌封材料组成。立式安装结构；标称放电电流：(30 ~ 40) kA；最大连续工作电压：(50 ~ 750) VAC；安规认证：UL、cUL、；符合 RoHS、REACH 要求。

电气原理图

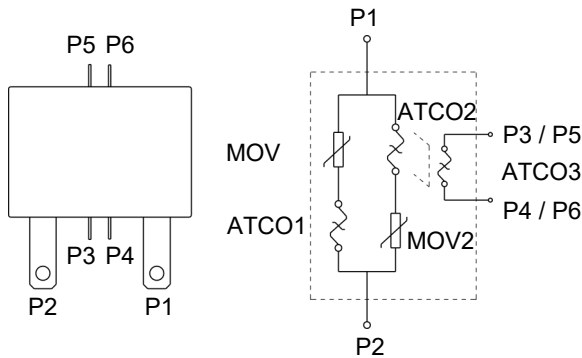

产品结构

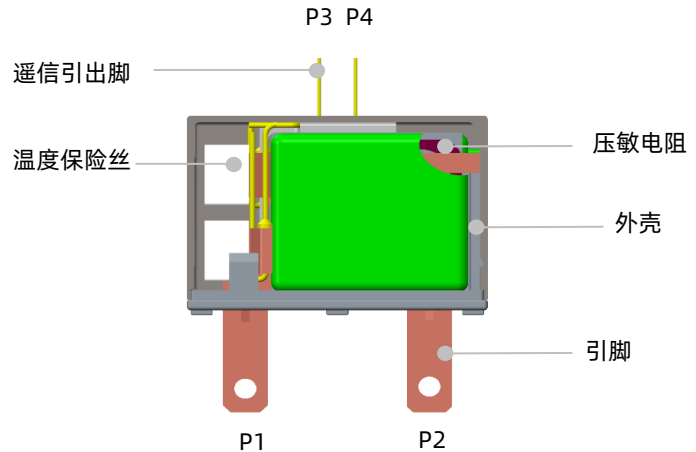

特性

- 高可靠性
- 小体积
- 失效指示
- 高通流量
- 密封材料阻燃等级 V0
- 依据 UL 1449 / IEC 61643-11 设计制造

应用

- 通信设备
- 组串逆变器
- 交直流电源
- 不间断电源
- 电涌保护器
- 电表
- 电源分配单元

认证信息

认证标志	执行标准	赛尔特获得的档案号、认证号	类别
	UL 1449	E322662	Type 4CA Type 1CA
	CSA C22.2 NO.5 CSA C22.2 NO.5	E322662	Type 4CA Type 1CA
环境	RoHS & REACH	符合	

型号说明

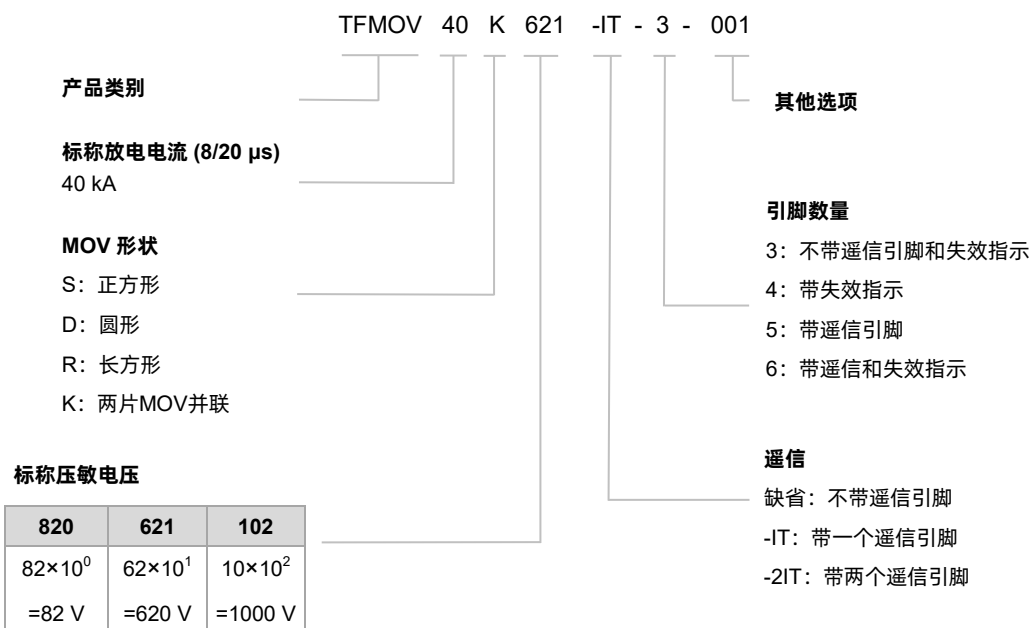

备注：

引脚数量和其他选项仅作为内部唯一规格的认识编码，不作为产品型号一部分；
当电压为150,300,350,460,550时，则表示为产品的最大连续交流工作电压。

热保护型压敏电阻-熔断合金型

Thermal Fuse & MOV (TFMOV)

TFMOV40K 系列

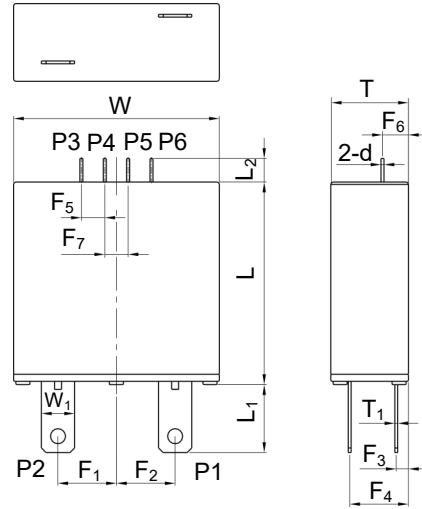
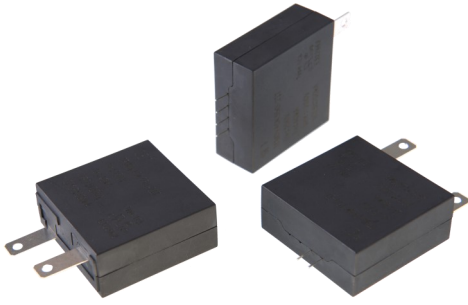

备注：

引脚 P3 & P4 or P5 & P6 可选，单位：(mm)。

标称压敏电压 V_N	L (± 1.0)	L ₁ (± 0.5)	L ₂ (± 1.0)	W (± 1.0)	W ₁ (± 0.2)	T (± 1.0)	T ₁ (± 0.2)
820 ~ 201	42.7	14.5	5.0	44.0	7.1	12.6	0.6
221 ~ 471	42.7	14.5	5.0	44.0	7.1	14.6	0.6
511 ~ 621	42.7	14.5	5.0	44.0	7.1	16.5	0.6
681 ~ 821	42.7	14.5	5.0	44.0	7.1	18.5	0.6
911 ~ 122	42.7	14.5	5.0	44.0	7.1	23.0	0.6
标称压敏电压 V_N	d (± 0.05)	F ₁ (± 0.3)	F ₂ (± 0.3)	F ₃ (± 0.5)	F ₄ (± 0.5)	F ₅ (± 0.5)	F ₆ (± 0.5)
820 ~ 201	0.50	12.5	12.5	2.3	10.2	5.0	5.5
221 ~ 471	0.50	12.5	12.5	2.3	11.0	5.0	5.5
511 ~ 621	0.50	12.5	12.5	2.3	12.2	5.0	5.5
681 ~ 821	0.50	12.5	12.5	2.3	13.5	5.0	5.5
911 ~ 122	0.50	12.5	12.5	2.3	20.5	5.0	5.5

型号	L (± 1.0)	L ₁ (± 0.5)	L ₂ (± 1.0)	W (± 1.0)	W ₁ (± 0.2)	T (± 1.0)	T ₁ (± 0.2)
TFMOV40K150x	42.7	14.5	5.0	44.0	7.1	14.6	0.6
TFMOV40K300x	42.7	14.5	5.0	44.0	7.1	14.6	0.6
TFMOV40K350x	42.7	14.5	5.0	44.0	7.1	16.5	0.6
TFMOV40K460x	42.7	14.5	5.0	44.0	7.1	18.5	0.6
TFMOV40K550x	42.7	14.5	5.0	44.0	7.1	18.5	0.6
型号	d (± 0.05)	F ₁ (± 0.3)	F ₂ (± 0.3)	F ₃ (± 0.5)	F ₄ (± 0.5)	F ₅ (± 0.5)	F ₆ (± 0.5)
TFMOV40K150x	0.50	12.5	12.5	2.3	11.0	5.0	5.5
TFMOV40K300x	0.50	12.5	12.5	2.3	11.0	5.0	5.5
TFMOV40K350x	0.50	12.5	12.5	2.3	12.2	5.0	5.5
TFMOV40K460x	0.50	12.5	12.5	2.3	13.5	5.0	5.5
TFMOV40K550x	0.50	12.5	12.5	2.3	13.5	5.0	5.5

技术参数

型号	最大连续工作电压		压敏电压		钳位电压		标称放电电流	最大放电电流	限压比		最大能量	静态电容量	UL SPD 类别
	U_c		V_N Min.	V_N Max.	V_C	I_P	I_n	I_{max}	R_{cl}	I_n	10/1000 μs	@1 kHz	
	(VAC)	(VDC)	(V)		(V)	(A)	(kA)			(kA)	(J)	(pF)	
TFMOV40K820x*	50	65	74	90	135	150	30	60	3.2	30	312	37900	Type 4CA
TFMOV40K101x*	60	85	90	110	165	150	30	60	3.2	30	390	30000	Type 4CA
TFMOV40K121x*	75	100	108	132	200	150	30	60	3.2	30	470	24400	Type 4CA
TFMOV40K151x*	95	125	135	165	250	150	30	60	3.2	30	592	20000	Type 4CA
TFMOV40K181x*	115	150	162	198	300	150	30	60	2.3	30	700	16500	Type 4CA
TFMOV40K201x*	130	170	185	225	340	150	40	100	2.3	40	800	13500	Type 4CA
TFMOV40K221x*	140	180	198	242	360	150	40	100	2.3	40	900	12800	Type 4CA
TFMOV40K241x*	150	200	216	264	395	150	40	100	2.3	40	960	11300	Type 4CA
TFMOV40K271x*	175	225	243	297	455	150	40	100	2.3	40	1080	10200	Type 4CA
TFMOV40K301x*	190	250	270	330	500	150	40	100	2.3	40	1200	9020	Type 4CA
TFMOV40K331x*	210	275	297	363	550	150	40	100	2.3	40	1312	8300	Type 4CA
TFMOV40K361x*	230	300	324	396	595	150	40	100	2.3	40	1490	7500	Type 4CA
TFMOV40K391x*	250	320	351	429	650	150	40	100	2.3	40	1660	7000	Type 4CA
TFMOV40K431x*	275	350	387	473	710	150	40	100	2.3	40	1840	5900	Type 4CA
TFMOV40K471x*	300	385	423	517	775	150	40	100	2.3	40	2000	5760	Type 4CA
TFMOV40K511x*	320	415	459	561	845	150	40	100	2.3	40	2120	5300	Type 4CA
TFMOV40K561x*	350	460	504	616	925	150	40	100	2.3	40	2300	4900	Type 4CA
TFMOV40K621x*	385	505	558	682	1025	150	40	100	2.3	40	2500	4400	Type 4CA
TFMOV40K681x*	420	560	612	748	1120	150	40	80	2.3	40	2500	4000	Type 4CA
TFMOV40K751x*	460	615	675	825	1240	150	40	80	2.3	40	2560	3640	Type 4CA
TFMOV40K821x*	510	670	738	902	1355	150	40	80	2.3	40	2600	3600	Type 4CA
TFMOV40K911x*	550	745	819	1001	1500	150	40	80	2.3	40	2950	3000	Type 4CA
TFMOV40K102x*	625	825	900	1100	1650	150	40	80	2.3	40	3100	2700	Type 4CA
TFMOV40K112x*	680	895	990	1210	1815	150	40	80	2.3	40	3500	2460	Type 4CA
TFMOV40K122x*	750	1000	1080	1320	1980	150	40	80	2.3	40	4000	2270	Type 4CA

备注：

a: $R_{cl} = \frac{V_C}{I_n}$, $U_p \geq V_C$, V_C : 钳位电压 (@ I_n), V_N : 压敏电压, U_p : 电压保护水平; 电压保护水平 (U_p) 根据计算结果按 IEC 61643-11:2011 6.4 条款优选值选定; 电压保护水平优选值(kV): 0.08, 0.09, 0.10, 0.12, 0.15, 0.22, 0.33, 0.4, 0.5, 0.6, 0.7, 0.8, 0.9, 1.0, 1.2, 1.5, 1.8, 2.0, 2.5, 3.0, 4.0, 5.0, 6.0, 8.0, 10.

型号	标称系统电压	最大连续工作电压	标称放电 电流	最大放电 电流	电压保护水平	额定短路电流 SCCR	UL SPD 类别
	U_n	U_c	I_n	I_{max}	VPR (@6 kV/3 kA)		
	(VAC)	(VAC)	(kA)		(V)	(kA)	UL 1449
TFMOV40K150x	120	150	40	100	600	200	Type 1CA
TFMOV40K300x	220	300	40	100	900	200	Type 1CA
TFMOV40K350x	277	350	40	100	1200	200	Type 1CA
TFMOV40K460x	347	460	40	80	1500	150	Type 1CA
TFMOV40K550x	480	550	40	80	1500	150	Type 1CA

性能曲线 (仅供参考)

受限电流测试曲线 (UL 1449)

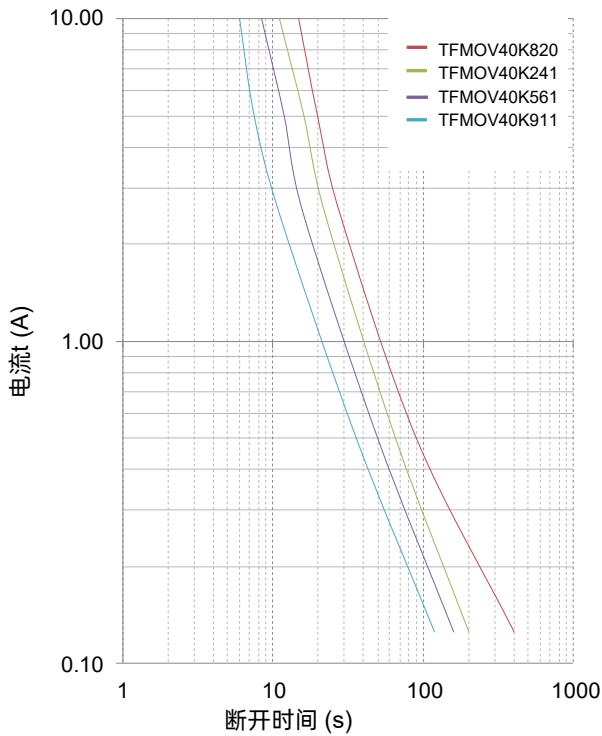

冲击电流降额曲线

TFMOV40K201x to TFMOV40K122x

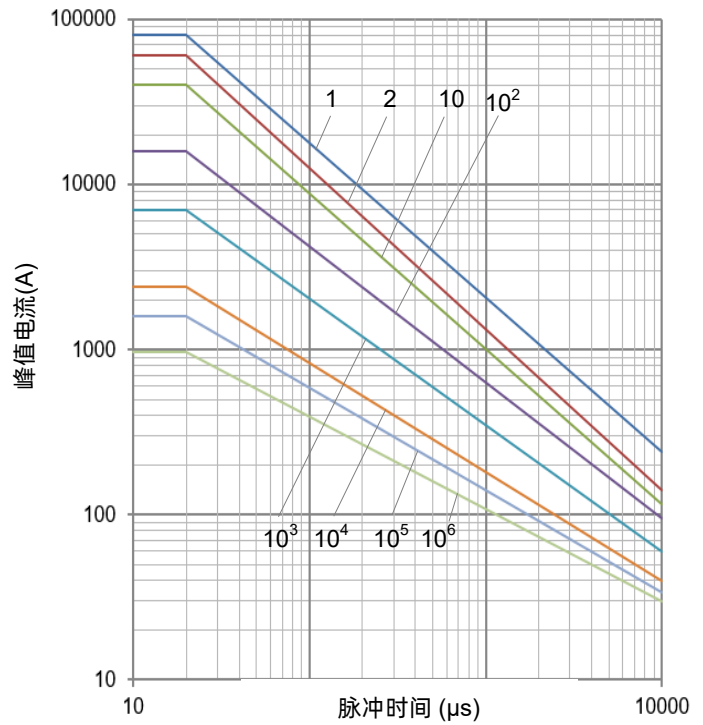

备注：1, 2, 10, 10², 10³, 10⁴, 10⁵, 10⁶ 代表重复次数

伏安特性曲线 (仅供参考)

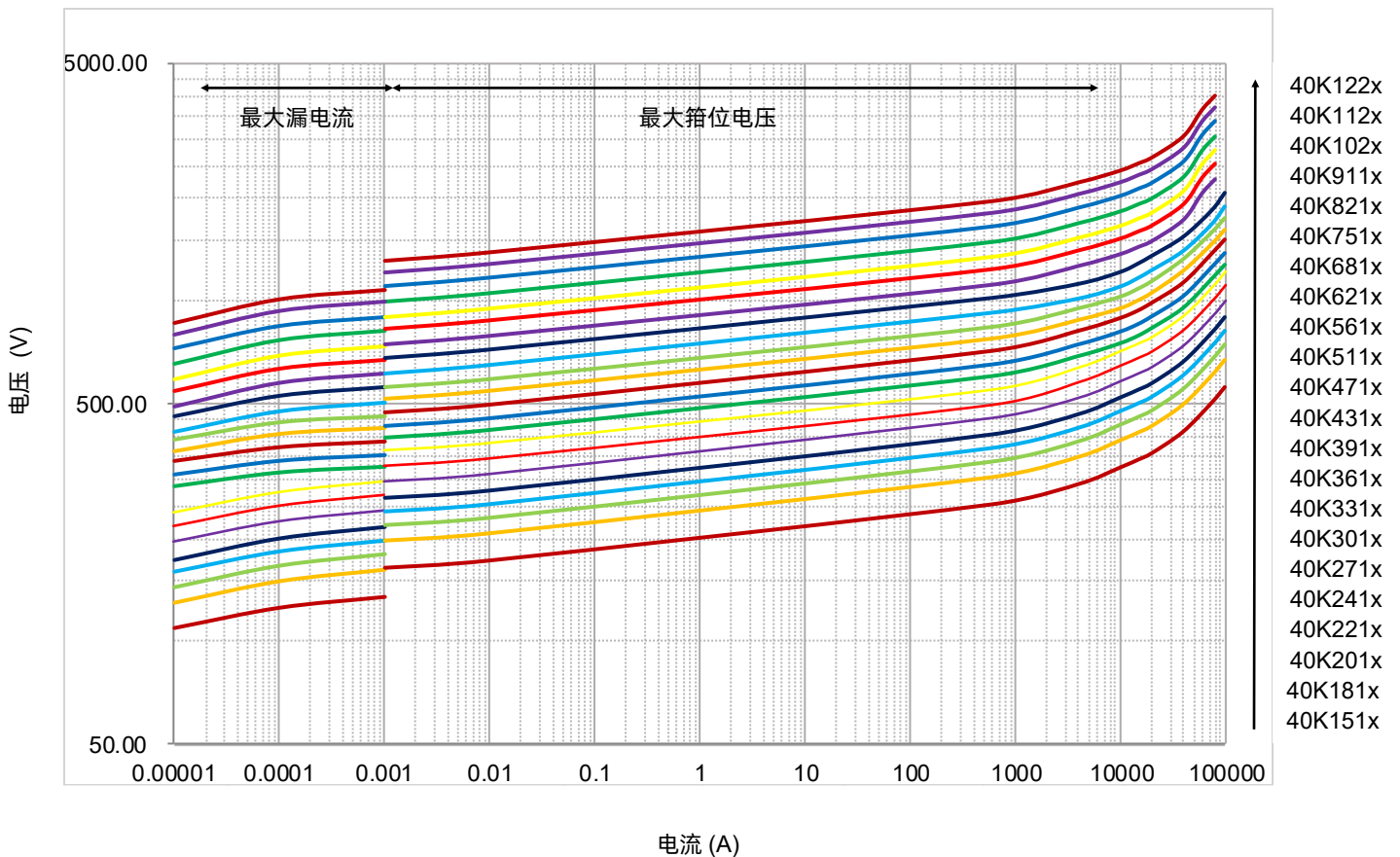
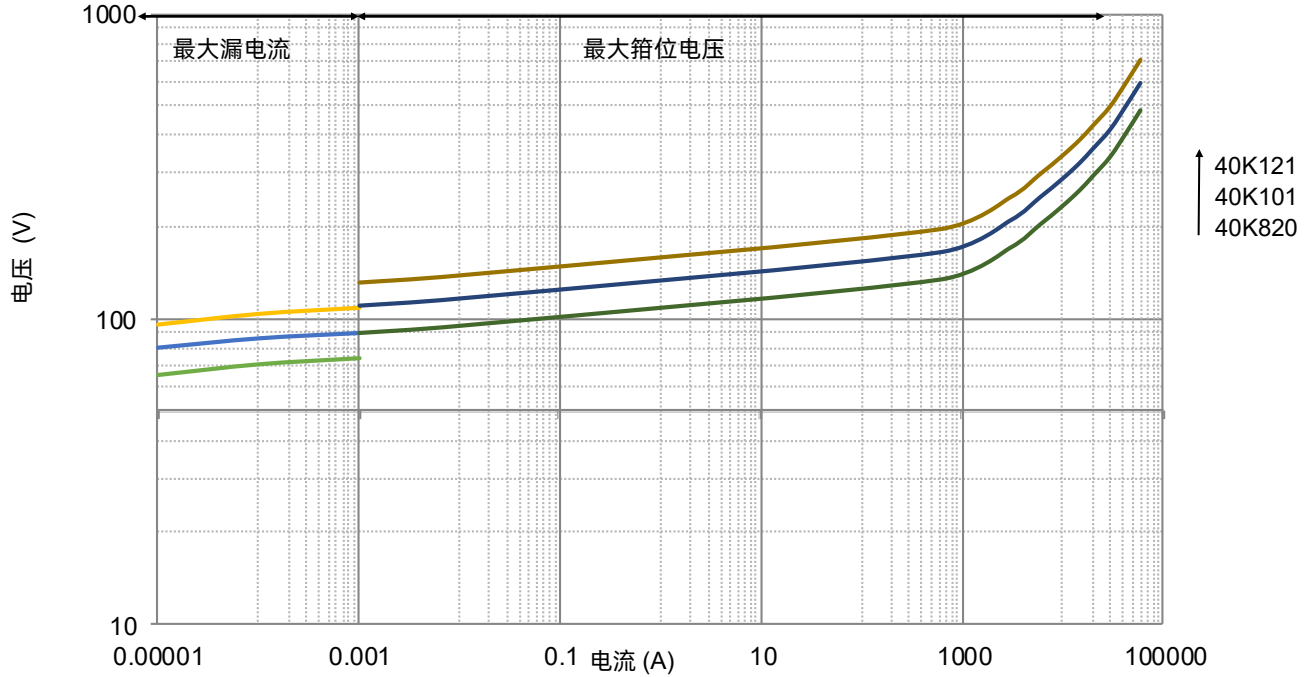

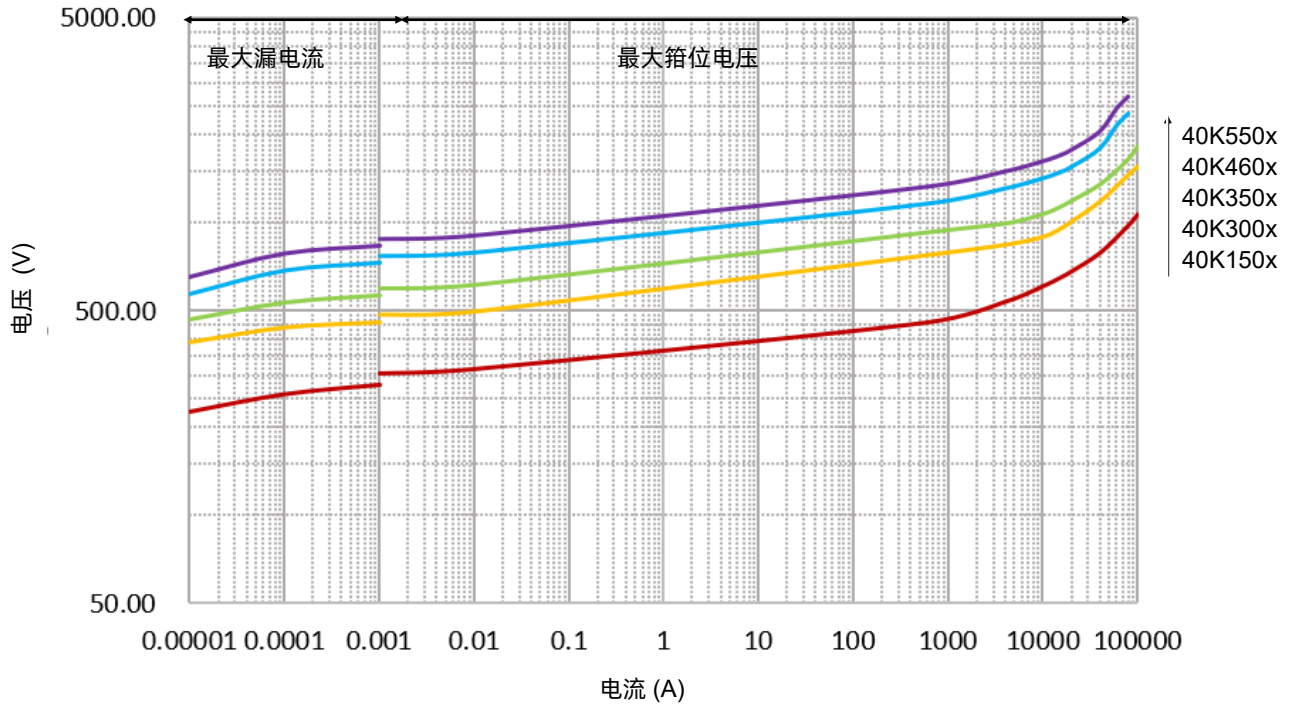

包装信息

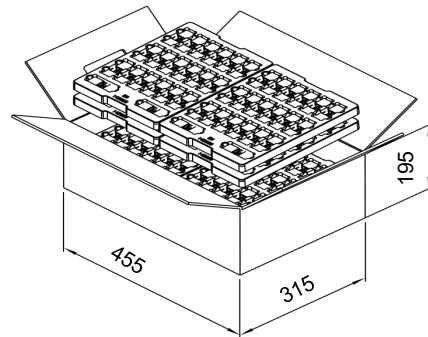
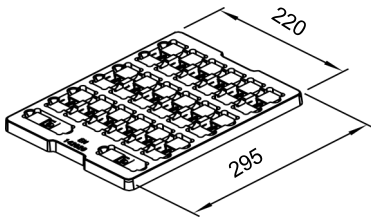

单位：mm
有特殊包装需求请联系我们。

项目	标称压敏电压 V_N	盘	箱
尺寸 (mm)	N/A	440 × 300	455 × 315 × 195
数量 (PCS)	820 ~ 201	50	200
	221 ~ 821	50	150
	911 ~ 122	25	100

机械应力

装配时应避免出现如敲击等作业方式，避免造成产品出现机械损伤。

波峰焊参数（仅供参考）

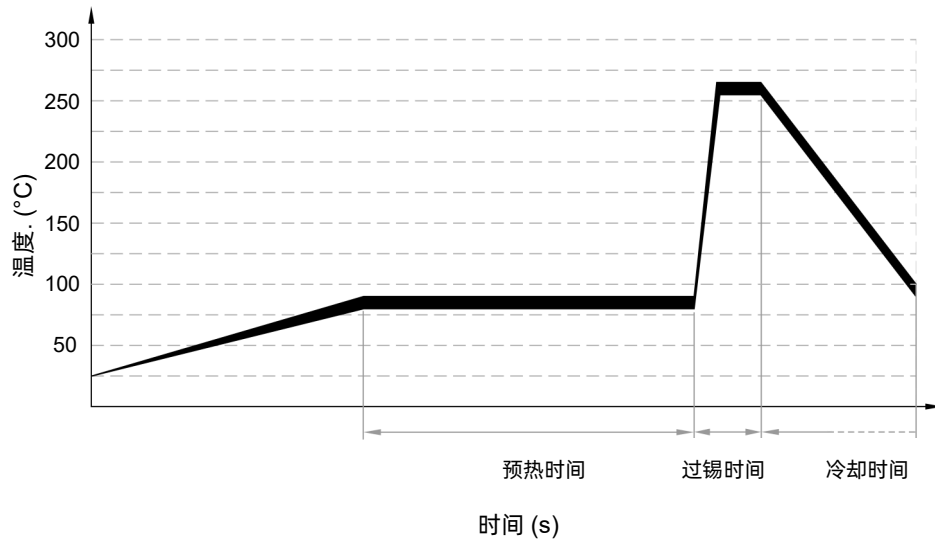

项目	温度 (°C)	时间 (s)
预热	80 ~ 90	60 ~ 150
过锡	250 ~ 260	2 ~ 4

推荐的手工焊参数

项目	条件
烙铁头温度	350 °C (Max.)
焊接时间	4 seconds (Max.)
焊接点距产品底部的距离	2 mm (Min.)

压敏电阻工作原理

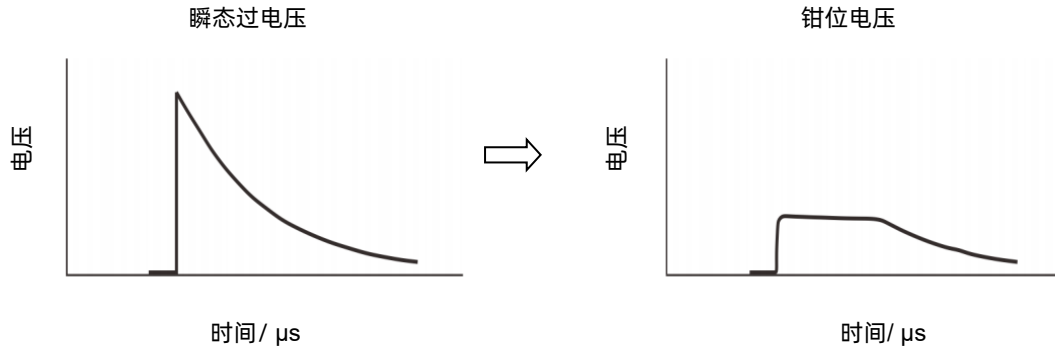

压敏电阻热保护

图a为电源常用的电涌保护电路，采用MOV来抑制电涌电压，保护后级电路。由于压敏电阻在劣化或失效时，存在燃烧的风险。在图b高可靠性电涌保护电路中，为了提高电路安全性，采用热保护型压敏电阻TFMOV作为浪涌电压保护元件。热保护型压敏电阻（TFMOV）是压敏电阻与热保护脱离部件的组合。在MOV 温度异常超限时，温度保险丝会先断开，从而使MOV 的失效模式呈现开路失效。

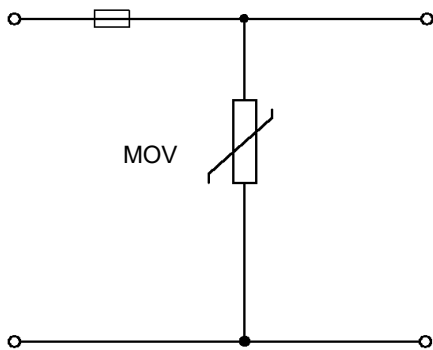

图a 电涌保护典型电路

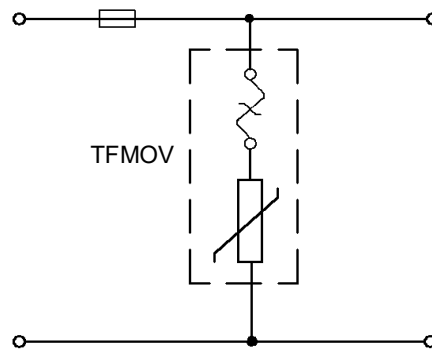

图b 电涌保护高可靠性电路

优势

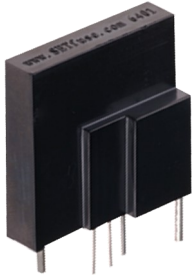

安全

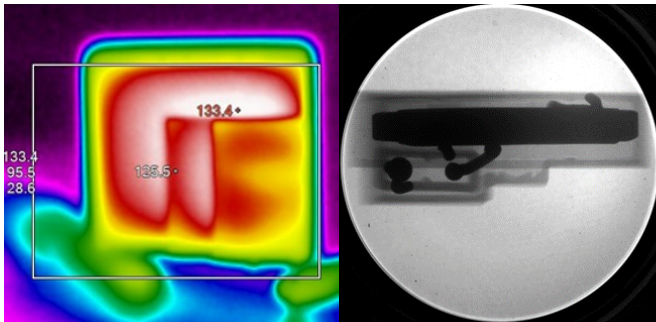

模拟TFMOV劣化失效

TFMOV利用温度保险丝受热熔断的特性，在压敏电阻电性能劣化的过程中，当漏电流达到数十毫安时，压敏温度剧升。熔断合金型的TFMOV利用温度保险丝熔体受热的特性，形成如上图所示的开路失效，是可接受的安全失效。



安全隐患

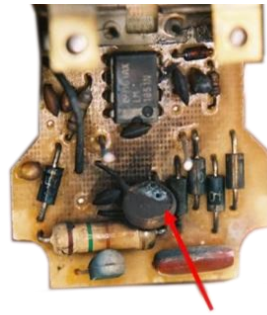

压敏电阻穿孔

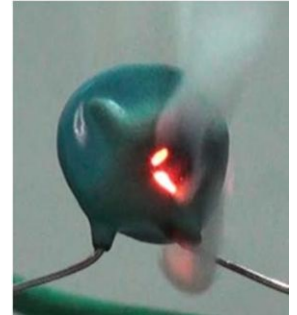

模拟MOV劣化失效

众所周知，压敏电阻在使用过程中会出现电性能劣化，绝大多数会呈现压敏电压下降、漏电流增加，因热量累积导致温度剧升，使得压敏电阻出现如上图的热击穿而短路失效，存在安全隐患！

应用示例

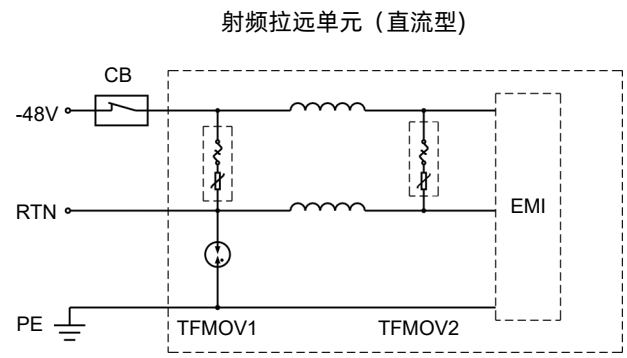
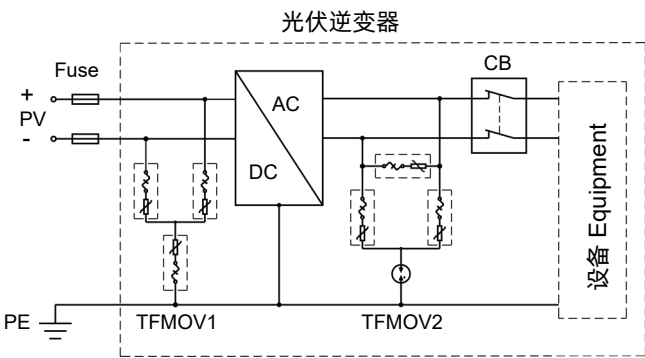
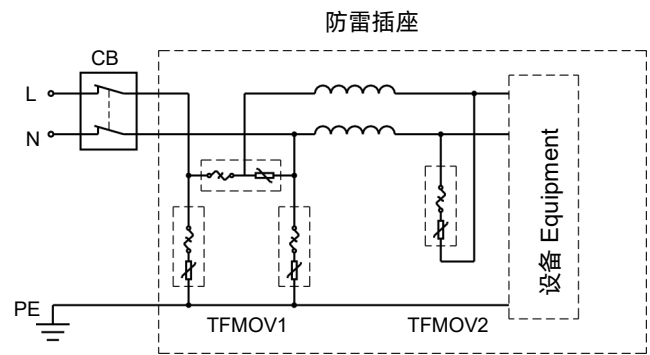
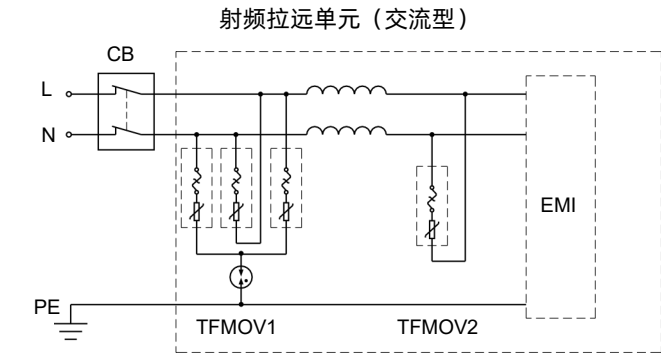

设计

当单一器件的通流容量无法达到设计要求时，通常采用并联的方式满足需求，由于其非线性的电流-电压特性，并联使用过程中应注意以下事项：

1. 需要选用同一厂家，同一型号的压敏电阻进行并联；
2. 需要控制压敏电阻的压敏电压；通常，同一组中间的压敏电压偏差小于1%（最大与最小之间），同时满足下一条；
3. 按平均分配计算的通流容量并留有10%以上的裕量；
4. 设计时需要考虑回路中的浪涌电流均匀分布，如图2。

错误的设计



图.1

推荐的设计

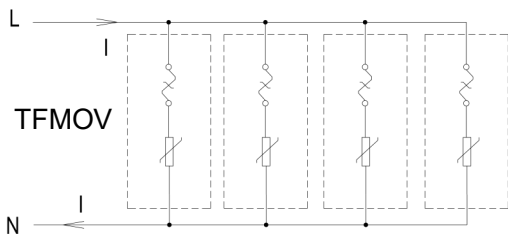

图.2

术语

项目	定义	
V_N	标称压敏电压 在特定持续时间的脉冲电流下测得压敏电阻两端的电压。	— (IEC 61643-11)
8/20 μ s	8/20 冲击电流 视在波前时间为8 μ s, 半峰值时间为20 μ s的冲击电流。	— (IEC 61643-11)
1.2/50 μ s	1.2/50 冲击电压 视在波前时间为1.2 μ s, 半峰值时间为50 μ s的冲击电压。	— (IEC 61643-11)
U_c	最大持续工作电压 可连续地施加在SPD上的最大交流电压有效值。	— (IEC 61643-11)
I_n	标称放电电流 流过SPD具有 8/20 波形电流的峰。	— (IEC 61643-11)
I_{imp}	I 类试验的冲击电流 I_{imp} 由三个参数来定义: 电流峰值 I_{peak} 、电荷量 Q 和比能量 W/R。	— (IEC 61643-11)
I_{max}	最大放电电流 具有 8/20 波形和制造厂声称幅值的流过SPD电流的峰值。 I_{max} 等于或大于 I_n 。	— (IEC 61643-11)
V_C	钳位电压 在标准大气压环境下, 压敏电阻中流过 8/20 等级电流脉冲时, 压敏电阻两端呈现的电压峰值。	— (IEC 61643-11)
C_V	电容量 特定频率和电压下压敏电阻两端测得的电容量。	— (IEC 61643-11)
Modes of protection	保护模式 在端子间包含保护元器件的电流路径, 例如相对相、相对地、相对中线、中线对地。	— (IEC 61643-11)
TCO	热熔断体 装有温感元件的不可复位器件, 当它暴露在高于设定温度达到一定时间就会将电路断开。	— (IEC 60691)
ATCO	合金热熔断体 AI 温感元件由合金材料制作的热熔断体。	— (IEC 60691)
MOV	压敏电阻 一种具有非线性伏安特性的电阻器件。	— (IEC 61051)

专利

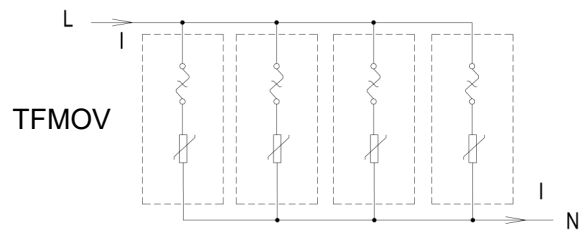
名称	区域	专利类别	专利号
设有合金型温度保险丝的压敏电阻	中国	发明专利	ZL 200510044661.5
一种具有过流过压过温保护功能的电源插座模块	中国	实用新型	ZL 201020244488.X
一种带有双重保护功能的压敏电阻器	中国	实用新型	ZL 201020255481.8
防雷插座用的防雷模块	中国	实用新型	ZL 201120107173.5
一种防雷插座用的防雷模块	中国	发明专利	ZL 201110092261.7
新型的热保护压敏电阻及浪涌保护器	中国	实用新型	ZL 201420306127.1
一种热保护压敏电阻及其组合元件	中国	实用新型	ZL 201520376567.9
具合金型温度保险丝的压敏电阻	日本	实用新型	3142835
设有合金型温度保险丝的压敏电阻	澳大利亚	实用新型	2007100456
具合金型溫度保險絲的壓敏電阻	台湾	实用新型	M 300855
设有合金型温度保险丝的压敏电阻	加拿大	发明专利	2588819
设有合金型温度保险丝的压敏电阻	美国	发明专利	US 8780521
设有合金型温度保险丝的压敏电阻-带外壳	美国	发明专利	US 9355763



注意

使用方法 Usage

1. 交流频率在47 Hz和63 Hz之间。
2. 持续施加在热保护型压敏电阻上的电压不应超过其最大连续工作电压 U_c 。
3. 气压在80 kPa 到106 kPa, 对应海拔为+2000 m至- 500 m。
4. 通电情况下请勿直接接触本体或引脚, 防止触电。
5. 请不要用酮类、酯类、苯类、卤代烃等极性溶剂清洗本产品, 以免破坏产品的封装层。
6. 应用本产品的设备必须有可靠的接地线与大地相连。

更换

基于安全原因, 热保护型压敏电阻是不可修复的产品, 替换时应使用同类别同型号的产品。

存贮

热保护型压敏电阻的贮存应避免高温、高湿、日光直射和腐蚀性气体的场合, 避免影响引脚可焊性, 产品购入后请于1年内使用完。

安装位置

勿将热保护型压敏电阻安装在可能经常出现剧烈振动的地方。

热保护型压敏电阻 (TFMOV)-熔断合金型特性与型号概览

额定电压 U_n (V)		标称放电电流 I_n (kA)										页码		
		1	1.5	2.5	3	4	5	5	5	5	5	AC	DC	
690V	600V												750	1000
														680
480V	400V												625	825
													550	745
347V	254						TFMOV10S821				TFMOV15S821		510	670
							TFMOV10S751				TFMOV15S751		460	615
220	277V						TFMOV10S681				TFMOV15S681		420	560
							TFMOV10S621				TFMOV15S621		385	505
230V	300V						TFMOV10S561				TFMOV15S561		350	460
							TFMOV10S511				TFMOV15S511		320	415
120	220V						TFMOV10S471				TFMOV15S471		300	385
							TFMOV10S431				TFMOV15S431		275	350
130V	110V						TFMOV10S391				TFMOV15S391		250	320
							TFMOV10S361				TFMOV15S361		230	300
110V	110V						TFMOV10S331				TFMOV15S331		210	275
							TFMOV10S301				TFMOV15S301		190	250
60V	60V						TFMOV10S271				TFMOV15S271		175	225
							TFMOV10S241				TFMOV15S241		150	200
48V	48V						TFMOV10S221				TFMOV15S221		140	180
							TFMOV10S201				TFMOV15S201		130	170
36V	36V						TFMOV10S181			TFMOV20S181Lx	TFMOV15S181	TFMOV20S181	115	150
							TFMOV20S680Lx	TFMOV10S151		TFMOV20S151Lx	TFMOV15S151	TFMOV20S151	95	125
24V	24V		TFMOV10S121	TFMOV15S121	TFMOV20S560Lx				TFMOV20S121Lx		TFMOV20S121x		75	100
			TFMOV10S101	TFMOV15S101	TFMOV20S470Lx				TFMOV20S101Lx		TFMOV20S101x		60	85
12V	12V		TFMOV10S820	TFMOV15S820					TFMOV20S820Lx		TFMOV20S820x		50	65
			TFMOV10S680	TFMOV15S680	TFMOV20S680x		TFMOV25D680x				TFMOV25S680x		40	56
12V	12V		TFMOV10S560	TFMOV15S560	TFMOV20S560x		TFMOV25D560x				TFMOV25S560x		35	45
			TFMOV10S470	TFMOV15S470	TFMOV20S470x			TFMOV25S470Lx					30	38
12V	12V		TFMOV10S390	TFMOV15S390									25	31
			TFMOV10S330	TFMOV15S330										20
12V	12V		TFMOV10S270	TFMOV15S270									17	22

最大连续工作电压 U_n (V)
型号

热保护型压敏电阻 (TFMOV)-熔断合金型特性与型号概览

额定电压 U_n (V)		型号										页码	
		最大连续工作电压 U_n (V)										AC	DC
AC	DC	5	7.5	8	10	$I_{max} = 2.5I_n$	10	10	10	10	10	750	1000
690V	600V	○	TFMOV20S122x	○	○	○	TFMOV25D122x	TFMOV25S122x	○	○	○	750	1000
		○	TFMOV20S112x	○	○	○	TFMOV25D112x	TFMOV25S112x	○	○	○	680	895
480V	400V	○	TFMOV20S102x	○	○	○	TFMOV25D102x	TFMOV25S102x	○	○	○	625	825
		○	TFMOV20S911x	○	○	○	TFMOV25D911x	TFMOV25S911x	○	○	○	550	745
347V	400V	○	TFMOV20S821x	○	○	○	TFMOV25D821x	TFMOV25S821x	○	○	○	510	670
		○	TFMOV20S751x	○	○	○	TFMOV25D751x	TFMOV25S751x	○	○	○	460	615
220 - 230V	300V	○	TFMOV20S681x	TFMOV20S681Lx	○	○	TFMOV25D681x	TFMOV25S681x	TFMOV25S681Lx	○	○	420	560
		○	TFMOV20S621x	TFMOV20S621Lx	○	○	TFMOV25D621x	TFMOV25S621x	TFMOV25S621Lx	○	○	385	505
220 - 230V	300V	○	TFMOV20S561x	TFMOV20S561Lx	○	○	TFMOV25D561x	TFMOV25S561x	TFMOV25S561Lx	○	○	350	460
		○	TFMOV20S511x	TFMOV20S511Lx	○	○	TFMOV25D511x	TFMOV25S511x	TFMOV25S511Lx	○	○	320	415
120 - 130V	220V	○	TFMOV20S471x	TFMOV20S471Lx	○	○	TFMOV25D471x	TFMOV25S471x	TFMOV25S471Lx	○	○	300	385
		○	TFMOV20S431x	TFMOV20S431Lx	○	○	TFMOV25D431x	TFMOV25S431x	TFMOV25S431Lx	○	○	275	350
110V	110V	○	TFMOV20S391x	TFMOV20S391Lx	○	○	TFMOV25D391x	TFMOV25S391x	TFMOV25S391Lx	○	○	250	320
		○	TFMOV20S361x	TFMOV20S361Lx	○	○	TFMOV25D361x	TFMOV25S361x	TFMOV25S361Lx	○	○	230	300
110V	110V	○	TFMOV20S331x	TFMOV20S331Lx	○	○	TFMOV25D331x	TFMOV25S331x	TFMOV25S331Lx	○	○	210	275
		○	TFMOV20S301x	TFMOV20S301Lx	○	○	TFMOV25D301x	TFMOV25S301x	TFMOV25S301Lx	○	○	190	250
48V	60V	○	TFMOV20S271x	TFMOV20S271Lx	○	○	TFMOV25D271x	TFMOV25S271x	TFMOV25S271Lx	○	○	175	225
		○	TFMOV20S241x	TFMOV20S241Lx	○	○	TFMOV25D241x	TFMOV25S241x	TFMOV25S241Lx	○	○	150	200
48V	48V	○	TFMOV20S221x	TFMOV20S221Lx	○	○	TFMOV25D221x	TFMOV25S221x	TFMOV25S221Lx	○	○	140	180
		○	TFMOV20S201x	TFMOV20S201Lx	○	○	TFMOV25D201x	TFMOV25S201x	TFMOV25S201Lx	○	○	130	170
48V	60V	○	○	○	TFMOV25S181x	TFMOV25S181Lx	○	○	○	○	○	115	150
		○	○	○	TFMOV25S151x	TFMOV25S151Lx	○	○	○	○	○	95	125
36V	48V	○	○	○	TFMOV25S121x	TFMOV25S121Lx	○	○	○	○	○	75	100
		○	○	○	TFMOV25S101x	TFMOV25S101Lx	○	○	○	TFMOV34S680Lx	○	60	85
24V	24V	○	○	○	TFMOV25S820x	TFMOV25S820Lx	○	○	○	TFMOV34S560Lx	○	50	65
		○	TFMOV25S680Lx	○	○	○	○	TFMOV34S680x	○	○	TFMOV34S470Lx	○	40
12V	12V	○	TFMOV25S560Lx	○	○	○	TFMOV34S560x	○	○	○	○	35	45
		○	○	○	○	○	TFMOV34S470x	○	○	○	○	30	38
12V	12V	○	○	○	○	○	○	○	○	○	○	25	31
		○	○	○	○	○	○	○	○	○	○	20	26
AC	DC	○	○	○	○	○	○	○	○	○	○	17	22
		○	○	○	○	○	○	○	○	○	○	17	22

热保护型压敏电阻 (TFMOV)-熔断合金型特性与型号概览

额定电压 U_n (V)		标称放电电流 I_n (kA)										页码		型号 最大连续工作电压 U_n (V)
		15	20	20	30	40	40	50	60	75	100	AC	DC	
690V	600V	○	○	TFMOV20K122x	○	TFMOV34S122x	○	○	○	TFMOV40K122x	○	750	1000	
		○	○	TFMOV20K112x	○	TFMOV34S112x	○	○	○	TFMOV40K112x	○	680	895	
480V	400V	○	○	TFMOV20K102x	○	TFMOV34S102x	○	○	○	TFMOV40K102x	○	625	825	
		○	○	TFMOV20K911x	TFMOV20K550x	TFMOV34S911x	○	○	○	TFMOV40K911x	TFMOV40K550x	550	745	
347V	254 - 277V	○	○	TFMOV20K821x	○	TFMOV34S821x	○	○	○	TFMOV40K821x	○	510	670	
		○	○	TFMOV20K751x	TFMOV20K460x	TFMOV34S751x	○	○	○	TFMOV40K751x	TFMOV40K460x	460	615	
220 - 230V	300V	○	○	TFMOV20K681x	○	TFMOV34S681x	TFMOV34S681Lx	○	○	TFMOV40K681x	○	420	560	
		○	○	TFMOV20K621x	○	TFMOV34S621x	TFMOV34S621Lx	○	○	TFMOV40K621x	○	385	505	
110V	120 - 130V	○	○	TFMOV20K561x	TFMOV20K350x	TFMOV34S561x	TFMOV34S561Lx	○	○	TFMOV40K561x	TFMOV40K350x	350	460	
		○	○	TFMOV20K511x	○	TFMOV34S511x	TFMOV34S511Lx	○	○	TFMOV40K511x	○	320	415	
60V	60V	○	○	TFMOV20K471x	○	TFMOV34S471x	TFMOV34S471Lx	○	○	TFMOV40K471x	○	300	385	
		○	○	TFMOV20K431x	TFMOV20K300x	TFMOV34S431x	TFMOV34S431Lx	○	○	TFMOV40K431x	TFMOV40K300x	275	350	
48V	48V	○	○	TFMOV20K391x	○	TFMOV34S391x	TFMOV34S391Lx	○	○	TFMOV40K391x	○	250	320	
		○	○	TFMOV20K361x	○	TFMOV34S361x	TFMOV34S361Lx	○	○	TFMOV40K361x	○	230	300	
36V	36V	○	○	TFMOV20K331x	○	TFMOV34S331x	TFMOV34S331Lx	○	○	TFMOV40K331x	○	210	275	
		○	○	TFMOV20K301x	○	TFMOV34S301x	TFMOV34S301Lx	○	○	TFMOV40K301x	○	190	250	
24V	24V	○	○	TFMOV20K271x	○	TFMOV34S271x	TFMOV34S271Lx	○	○	TFMOV40K271x	○	175	225	
		○	○	TFMOV20K241x	TFMOV20K150x	TFMOV34S241x	TFMOV34S241Lx	○	○	TFMOV40K241x	TFMOV40K150x	150	200	
12V	12V	○	○	TFMOV20K221x	○	TFMOV34S221x	TFMOV34S221Lx	○	○	TFMOV40K221x	○	140	180	
		○	○	TFMOV20K201x	○	TFMOV34S201x	TFMOV34S201Lx	○	○	TFMOV40K201x	○	130	170	
12V	12V	TFMOV20K181x	○	○	○	TFMOV34S181x	TFMOV34S181Lx	○	○	TFMOV40K181x	○	115	150	
		TFMOV20K151x	○	○	○	TFMOV34S151x	TFMOV34S151Lx	○	○	○	○	95	125	
12V	12V	TFMOV34S121x	TFMOV34S121Lx	○	○	○	○	○	○	○	75	100		
		TFMOV34S101x	TFMOV34S101Lx	○	○	○	○	TFMOV40K121x	○	○	60	85		
12V	12V	TFMOV34S820x	TFMOV34S820Lx	○	○	○	○	TFMOV40K101x	○	○	50	65		
		○	○	○	○	○	○	TFMOV40K820x	○	○	40	56		
12V	12V	○	○	○	○	○	○	○	○	○	35	45		
		○	○	○	○	○	○	○	○	○	30	38		
12V	12V	○	○	○	○	○	○	○	○	○	25	31		
		○	○	○	○	○	○	○	○	○	20	26		
12V	12V	○	○	○	○	○	○	○	○	○	17	22		
		○	○	○	○	○	○	○	○	○	○	○	○	

热保护型压敏电阻 (TFMOV)-熔断合金型特性与型号概览

额定电压 U_n (V)		标称放电电流 I_n (kA)						页码		型号	最大连续工作电压 U_n (V)
		2.5 x 2	5 x 2	7.5 x 2	2.5 x 3	5 x 3	7.5 x 3	AC	DC		
690V	600V							750	1000		
								680	895		
480V								625	825		
	400V							550	745		
347V								510	670		
	400V							460	615		
	254							420	560		
	277V							385	505		
220				TFMOV21R2P511				350	460		
	230V			TFMOV21R2P471			TFMOV21R3P511	320	415		
300V				TFMOV21R2P431			TFMOV21R3P471	300	385		
	300V			TFMOV21R2P391			TFMOV21R3P431	275	350		
120				TFMOV21R2P361			TFMOV21R3P391	250	320		
	130V			TFMOV21R2P331			TFMOV21R3P361	230	300		
110V				TFMOV21R2P301			TFMOV21R3P331	210	275		
	110V			TFMOV21R2P271			TFMOV21R3P301	190	250		
110V				TFMOV21R2P241			TFMOV21R3P271	175	225		
	110V			TFMOV21R2P221			TFMOV21R3P241	150	200		
110V				TFMOV21R2P201			TFMOV21R3P221	140	180		
	110V						TFMOV21R3P201	130	170		
60V			TFMOV21R2P181				TFMOV21R3P181	115	150		
	60V		TFMOV21R2P151				TFMOV21R3P151	95	125		
48V			TFMOV21R2P121				TFMOV21R3P121	75	100		
	60V		TFMOV21R2P101				TFMOV21R3P101	60	85		
48V			TFMOV21R2P820				TFMOV21R3P820	50	65		
	48V							40	56		
24V		TFMOV21R2P680			TFMOV21R3P680			35	45		
	24V	TFMOV21R2P560			TFMOV21R3P560			30	38		
24V		TFMOV21R2P470			TFMOV21R3P470			25	31		
	24V							20	26		
12V								17	22		
	12V										